

32インチ 4K 液晶ディスプレイ YSM-AD320U60HZ



取扱説明書

-この度は弊社製品をお買上げ頂きまして誠にありがとうございます-

■ご使用前に必ずこちらの取扱説明書をお読みいただき、内容を十分理解された上で正しくご使用ください。

特に「はじめに」の「安全上のご注意」「使用上のご注意とお願い」はご使用前に必ずお読みになり正しくお使いください。

■お読みになられた後は、いつでも取り出せるところに大切に保管してください。

※外観および仕様は改良のため予告なく変更することがあります。

※本製品は日本国内でご使用いただくために設計・製造されたものです。

■保証書は必ず「お買い上げ日販売店名」等、必要事項の記入をお確かめの上、販売店からお受け取りください。

目次



はじめに	4
同梱品・本体各部の名称	7
設置方法	8
接続する	9
OSD画面について	10
故障かなと思ったら	12
製品仕様	13
アフターサービス	14
保証条件の内容	15
製品保証書	16

はじめに

安全上のご注意

- ご使用前に、この「安全上のご注意」をよくお読みのうえ、正しくお使いください。
- ここに示した注意事項は、安全に関する重大な内容を記載していますので必ず守ってください。
- この「安全上のご注意」が守られていない場合は、保証致しかねます。

■表示の説明





表示	表示の意味
 警告	"取扱いを誤った場合、使用者が死亡または重傷(*1)を負うことが想定されること"を示します。
 注意	"取扱いを誤った場合、使用者が傷害(*2)を負うことが想定されるか、または物的損害(*3)の発生が想定されること"を示します。





*1:重傷とは、失明やけが、やけど(高温・低温)、感電、骨折、中毒などで、後遺症が残るものおよび治療に入院・長期の通院を要するものをさします。

*2:傷害とは、治療に入院や長期の通院を要さないけがやけと・感電などをさします。

*3:物的損害とは、家屋・家財および家畜・ペット等にかかわる拡大損害をさします。

■図記号の例

図記号	図記号の意味
 	は、禁止(してはいけないこと)を示します。 具体的な禁止内容は、図記号の中や近くに絵や文章で示します。
 	は、指示する行為の強制(必ずすること)を示します。 具体的な禁止内容は、図記号の中や近くに絵や文章で示します。

異常や故障のとき	 警告	
煙が出たり、変なおいがかたりするときは、すぐに電源プラグをコンセントから抜くこと。 そのまま使用すると、火災・感電の原因となります。煙が出なくなるのを確認し、お買い上げの販売店にご連絡ください。		 プラグを抜く
内部に水や異物が入ったら、すぐに電源プラグをコンセントから抜くこと そのまま使用すると、火災・感電の原因となります。お買い上げの販売店に点検をご依頼ください。		 プラグを抜く
落したり、キャビネットを破損したりしたときは、すぐに電源プラグをコンセントから抜くこと そのまま使用すると、火災・感電の原因となります。お買い上げの販売店に点検をご依頼ください。		 プラグを抜く
電源コードが傷んだり、電源プラグが発熱したりしたときは、すぐに電源を切り、プラグが冷えたのを確認してコンセントから抜くこと そのまま使用すると、火災・感電の原因となります。電源コードが傷んだら、お買い上げの販売店に交換をご依頼ください。		 プラグを抜く

設置されるとき	 警告	
<p>電源プラグは交流100Vのコンセントに接続し、付属の専用ACアダプターを使用すること。 付属品以外を使用したり交流100V以外を使用すると、火災・感電の原因となります。</p>		 指示
<p>ぐらつく台の上や傾いた所など、不安定な場所や振動のある場所に置かないこと。 本機が落ちて、けがの原因となります。</p>		 禁止
<p>上に物を置かないこと。 金属類や、花瓶・コップ化粧品などの液体が入った場合、火災・感電の原因となります。 重いものなどが置かれて落下した場合、けがの原因となります。</p>		 上載せ 禁止
ご使用になるとき		
<ul style="list-style-type: none"> ・修理・改造分解をしないこと。 ・火災・感電の原因となります。 ・点検・調整・修理はお買い上げの販売店にご依頼ください。 		 分解禁止
<p>雷が鳴りだしたら、本機に触れないこと。 感電の原因となります。</p>		 接触禁止
<p>電源コードは傷つけたり、延長するなど加工したり、加熱したりしないこと。引っ張ったり、重いものを載せたり、はさんだりしないこと。無理に曲げたり、ねじったり、束ねたりしないこと。火災・感電の原因となります。</p>		 禁止
<p>液晶パネルから漏れた液体(液晶)には触れないこと。 誤って液晶パネルの表示面を破壊し、中の液体(液晶)が漏れた場合には、液体を口にしたたり、吸い込んだり、皮膚につけないようにしてください。万が一、液晶が目や口に入った場合は、すぐに水で5分以上洗い、医師の診断を受けてください。また、皮膚や衣服に液晶が付着した場合は、すぐにアルコールなどで拭き取り、石鹸で水洗いしてください。そのまま放置すると、皮膚や衣服を傷めるおそれがあります。</p>		 禁止
お手入れについて		
<p>電源プラグの刃や刃の取り付け面にゴミやほこりが付着している場合は、電源プラグを抜きゴミやほこりをとること。 電源プラグの絶縁低下により、感電の原因となります。</p>		 指示

設置されるとき	 注意	
<p>温度の高い場所に置かないこと。 直射日光の当たる場所・締め切った自動車内ストープのそばなどに置くと、火災・感電の原因となることがあります。また破損、その他部品の劣化や破損の原因となることがあります。</p>		 禁止
<p>湿気・油煙・ほこりの多い場所に置かないこと。 加湿器 調理台のそばや、ほこりの多い場所などに置くと、火災・感電の原因となることがあります。</p>		 禁止
<p>風通しの悪い場所に置かないこと。 内部温度が上昇し、火災の原因となることがあります。 ・壁に押しつけないでください。 ・押し入れや本箱など風通しの悪い場所に押し込まないでください。 ・テーブルクロス カーテンなどを掛けたりしないでください。 ・じゅうたんやふとんの上に置かないでください。 ・あお向け 横倒し 逆さまにしないでください。</p>		 禁止
<p>移動させる場合は、電源プラグ 外部との接続線を外すこと。 電源プラグを抜かずに運ぶと、電源コードが傷つき火災・感電の原因となることが、接続線などを外さずに運ぶと、本機が転倒し、けがの原因となることがあります。</p>		 指示
ご使用になるとき		
<p>電源プラグを抜くときは、電源コードを引っ張って抜かないこと。 電源コードを引っ張って抜くと、電源コードや電源プラグが傷つき、火災・感電の原因となります。必ず電源プラグを持って抜いてください。</p>		 引っ張り 禁止
<p>旅行などで長期間ご使用にならないときは、安全のため電源プラグをコンセントから抜くこと。 万一故障したとき、火災の原因となることがあります。</p>		 プラグ を抜く
<p>液晶パネルを強く押ししたり、強い衝撃を与えないこと。 液晶パネルが割れてけがの原因となることがあります。</p>		 禁止
<p>故意に水中に沈めないこと 故障の原因になります。</p>		 禁止

●輝点・減点について

液晶パネルの表示面上に輝点(点灯したままの点)や減点(点灯しない点)がある場合があります。これは、液晶パネル自体が99.999%以上の有効画素と0.001%の画素欠けや輝点をもつことによるもので故障、あるいは不良ではありません。修理や交換の対象とはなりませんので、あらかじめご了承ください。

同梱品・本体各部の名称

同梱品



電源ケーブル



ACアダプター



スタンド



スタンドベース



HDMIケーブル



ネジ大1本・小4本
(大はスタンドベース固
定用、小は壁掛け時用)



取扱説明書兼保証書（本書）

本体各部の各部の名称



操作ボタン

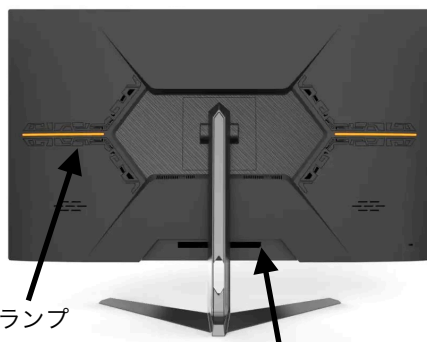

背面ランプ

端子部



■操作ボタン

画面側から見て右から①電源ボタン ②E ③▲ ④▼ ⑤M

■端子部

左から ①電源接続端子 ②電源供給USB ③HDMI入力端子1 ④HDMI入力端子2 ⑤DP入力端子1
⑥オーディオ出力、イヤホン端子

■ 画面 (OSD) メニューを開いていない時

電源	電源のON/OFFソース入力の選択画面を開く / 戻る
E	ソース入力の表示/選択
▲	ピクチャーモードの表示 / 選択
▼	画面の明るさの設定 / 選択
M	画面 (OSD) メニューを開く

■ 画面 (OSD) メニューの表示中の操作

電源	電源を切る
E	メニューを戻る、または閉じる
▲	メニューを上に移動、または選択項目の数値を上げる
▼	メニューを下に移動、または選択項目の数値を下げる
M	メニュー項目を選択、決定

設置方法

スタンドの取り付け



注意

- 作業中は、液晶ディスプレイを床などに落としたり、傷つけたりしないように注意してください。
- 作業の際に、ディスプレイ部 (表示面) を手で強く押さえないように注意してください。液晶パネルが故障または破損するおそれがあります。
- スタンドの取り付けや取り外しを行う場合は、必ず電源プラグをコンセントから抜いて行ってください。感電や故障の原因となります。

1. 平らで安定した場所に、液晶画面が傷つかないようにやわらかい布を敷き、液晶画面を下にして本機を置きます。スタンドを本機のスタンド用合わせて型に固定し、上部の2箇所の爪を引っ掛け穴に固定します。その後レバーを押し上げてから下の爪を固定穴に固定します。
2. スタンドベースをスタンドに固定し、ネジ1本でしっかり締めて固定します。

角度調整について

本機は前方後方に角度調整することができます。



注意

- 角度調整をする際は、液晶ディスプレイを強く押ししたり、触ったりしないように注意してください。液晶パネルが故障または破損するおそれがあります。

接続する

注意

●本機を接続する前に、本機と外部機器の電源がOFFであることを確認してください。

外部機器との接続

注意

●外部機器への取り付けや取り外しを行う場合は、必ず電源プラグをコンセントから抜いておこなってください。感電や故障の原因となることがあります。

■HDMI端子 (HDMI : Ver2.0)

パソコンや外部機器のHDMI端子と接続します。

■DP端子

パソコンや外部機器のDP端子と接続します。

■イヤフォン端子 (AUDIO OUT 3.5mm)

市販のヘッドフォンやイヤフォン、外部スピーカーなどと接続します。

(接続時、本体内臓のスピーカーからの音は出力されなくなります。)

■USB電源出力端子

電源専用USB端子です。モニターの電源と連動している為モニターがOFFの時は自動的にOFFになります。



電源の接続

注意

●付属の電源アダプター以外を使用しないでください。火災や故障の原因となることがあります。

- 1、電源アダプターを本機背面の接続端子に接続します。
 - 2、付属の電源接続ケーブルをACアダプターに接続してから、コンセントに接続します。
 - 3、本体またはリモコンの電源ボタンを押し、本機の電源をONにします。
- *入力信号を検知した場合は、自動で電源が入ります。

OSD画面について

通常画面時に『MENU』ボタンを押すと、各種設定を行うことができます。

メニュー	ファンクション	調整数値	コメント
輝度	明るさ	0~100	明るさを調整できます。
	コントラスト	0~100	コントラスト比を調整できます。
	ブラックバランス	0~100	ブラックバランスを調整できます。
	モード設定	スタンダード・ゲーム・映画・テキスト・FPS・RTS	6種類の映像モードを選択できます。
	DCR	ON/OFF	Dynamic Contrast Rationのオン、オフを設定できます。オンにするとソフトウェア処理でコントラスト比を向上させます。
	HDR モード	ON/OFF/自動	HDRのオン・オフを設定できます。
画像調整	飽和	0~100	飽和土を調整できます。
	ブルーライト軽減	0/25/50/75/100	ブルーライトカット機能をゼロか4段階で設定できます。
	シャープネス	0/1/2/3/4/5	画像のシャープネスを5段階で調整できます。
	画像比	16 : 9 / 4 : 3	画像の縦横比を選択できます。
カラー調整	色温度	ノーマル・暖色・寒食・ユーザー設定	色温度を4種類のモードから選択できます。
	赤	ユーザー設定時に0~100	ユーザー設定時に調整できます。
	緑	ユーザー設定時に0~100	ユーザー設定時に調整できます。
	青	ユーザー設定時に0~101	ユーザー設定時に調整できます。

OSD設定	言語	日本語、英語、中国語など19種類	メニューの言語を選択できます。
	水平位置	0～100（中心が50）	OSDメニューの表示位置（水平方向）を選択できます。
	垂直位置	0～100（中心が50）	OSDメニューの表示位置（垂直方向）を選択できます。
	OSD表示時間	0～60（秒）	OSDメニューの表示時間を選択できます。
	OSD透過度	5段階	OSDメニューの透過度を5段階で設定できます。
リセット	ミュート	オン・オフ	音声出力、内臓スピーカーのミュートを選択できます。
	音量	0～100	音声出力、内臓スピーカーの音量を選択できます。
	リセット		設定を初期状態にリセットします。
	照明効果	オン・オフ	背面のランプのオン・オフを選択できます。
その他	入力選択	Auto/DP/HDMI1/HDMI2	入力モードを切り替えます。
	FreeSync	ON/OFF	FreeSync (Adaptive Sync)のオン・オフを選択できます。
	オーバードライブ	ON/OFF	オーバードライブのオン・オフを選択できます。

故障かなと思ったら

「故障かな？」と思ったら下記の項目を確認してください。下記の項目を試しても改善されなかった場合、販売店またはサポートセンターまでお問い合わせください。

症状	原因	対処方法
電源が入らない	電源ケーブルがコンセントから抜けていませんか？	電源接続ケーブルの接続を確認してください。
映像が映らない	外部機器は正しく接続されていますか？	外部機器の接続と電源を確認してください。
最大解像度にならない	外部機器及び接続ケーブルは最大解像度に対応していますか？もしくは、解像度設定が合っていますか？	外部機器及び接続ケーブルの取扱説明書をご参照の上確認してください。
色合いが悪い・色が薄い・画面が暗い	明るさ、コントラスト、モード設定は正しく設定されていますか？	明るさ、コントラスト、モード設定を行ってください。
リフレッシュレートが60Hzにならない。	外部機器及び接続ケーブルは60Hzに対応していますか？	外部機器及び接続ケーブルの取扱説明書をご参照の上設定してください。
音が出ない	外部機器の音量設定・出力選択はありますか？	外部機器の取扱説明書をご参照の上設定してください。
映像が乱れている	映像信号ケーブルが確実に接続されていますか？	映像信号ケーブルの接続を確認してください。

製品仕様

液晶パネル	パネルタイプ	IPS
	サイズ	32インチ
	バックライト	LED
	輝度	350cd/m2
	コントラスト比	通常1000 : 1 (DCR ON時5000000 : 1)
	リフレッシュレート	60Hz
	画素ピッチ	0.184×0.184mm
	解像度	3840 × 2160
	アスペクト比	16 : 9
	応答速度	5 ms *オーバードライブON時1ms
	視野角	水平178°、垂直178°
	表面処理	非光沢
	表示色	1.07B (8bit+Hi-FRC)
	表示領域	708.48×398.52mm
入力端子	DP1.2	3840 × 2160 @60Hz
	HDMI2.0	3840 × 2160 @60Hz
	HDMI2.0	3840 × 2160 @60Hz
出力端子	ヘッドホン端子	3.5mmステレオミニジャック
	USB	給電専用 1.0A (電源ON時のみ)
音声出力	スピーカー	2W+2W
電源	入力電源	AC100~240V/50 60Hz 1.7A
消費電力		最大60W スタンバイ時0.5W以下
使用条件	温度	0°C~40°C
	湿度	30%~80%
外形・重量	寸法 (スタンドなし)	高424mm 横715mm 奥行60mm
	寸法 (スタンドあり)	高524mm 横715mm 奥行205mm
	本体重量	6.7kg
	壁掛けサイズ	VESA 100 ×100mm
付属品		HDMIケーブル、電源ケーブル、電源アダプター、スタンド、スタンドベース、ネジ、取扱説明書兼保証書

*商品のデザイン、仕様、外観は製品改良のため、予告なく変更する場合がありますのでご了承ください。

*記載されている情報が現物と異なっている場合には現物を優先いたします。

アフターサービス

■この製品は家庭用です。

この製品は家庭用です。業務用や長時間連続して使用しないでください。

■万一、本体を落したり破損した場合は点検修理 (有料) をご依頼ください。

お買上げの販売店又は弊社サポートセンターへご相談ください。

■取扱説明書「安全上のご注意」の記載事項を守ってお使いください。

思わぬ事故や機器の故障の原因となります。

■保証書

この製品は保証書付きです。保証書はお買上げの販売店で「販売店名 お買上げ日」等の記入をご確認の上、内容をよくお読みいただいた後、大切に保管してください。

保証期間は、お買上げ日より1年間です。

■修理をご依頼いただく際は

【保証期間中の場合】

商品に保証書を添えてお買上げの販売店又は弊社サポートセンターへご相談ください。

【保証期間が過ぎている場合】

お買上げの販売店又は弊社サポートセンターへご相談ください。

※保証期間内外に関わらず、いかなる理由におきましても、お客様が業者に依頼して発生した本製品の取り付け 取り外しの費用等は弊社では一切責任を負いかねます。

※本製品の故障による代替品の貸出は一切行っておりません。

※弊社は出張修理サービス等を行っていません。

※修理をご依頼いただく際の輸送箱は、お客様自身でご用意をお願いします。

■アフターサービスについてご不明な場合は

アフターサービスについてご不明な場合は、お買上げの販売店又は弊社サポートセンターへご相談ください。

免責事項

※地震や雷などの自然災害および当社の責任以外の火災、第三者による行為、その他の事故、お客様の故意または過失誤用、その他異常な条件下での使用によって生じた損害に関して、当社は一切責任を負いません。

※本製品の使用または使用不能から生じる付随的な損害(事業利益の損失・事業の中断など)に関して、当社は一切責任を負いません。

※取扱説明書の記載内容を守らないことによって生じた損害に関して、当社は一切責任を負いません。

※当社が関与しない接続機器、ソフトウェアとの組み合わせによる誤操作などから生じた損害に関して、当社は一切責任を負いません。

保証条件の内容

このたびは、弊社製品をご購入頂きありがとうございます。
当社ではアフターサービスを提供することを保証いたします。
お客様の権益を保護するため、下記の文章をご覧ください。

① ご購入日から1年以内に正常なご使用で故障が発生した場合、製品と、保証書をご持参のうえ、お買い上げ販売店又は弊社サポートセンターにお申しつけください。当社無料修理保証規定に基づき無償で本体を修理いたします。

② 本製品をネットオークション、ネットフリーマーケット、転売品、中古品またはそれに類する条件で入手した場合は製品保証の対象外となります。

③ 本製品を他者から譲り受けた場合、製品保証の対象者は購入者本人となります。当保証規定に基づく修理の依頼は購入者本人(購入したことを証明し得る者)が行う必要があります。

④ 保証期間でも次のような場合には有料修理となります。

※使用上の誤り、または改造や不当な修理による故障または損傷。

※お買い上げ後の取付場所の移動、落下、引越し、輸送等による故障または損傷。

※火災、地震、水害、落雷、その他天災地変ならびに公害や異常電圧その他の外部要因による故障または損傷。

※一般家庭用以外(業務用、または異常な連続使用)のご使用、船舶への搭載などに使用された場合の故障または損傷。

※本書の提示がない場合。

※本書にお買い上げ年月日、お客様名、販売店名の記入のない場合、あるいは字句を書き換えられた場合。

※付属品と消耗品の交換。

※液晶パネルのドット抜けは製品の性質上、初期不良・修理・返品制度の対象外となります。

⑤ サポート及び本書(保証書)は日本国内にのみ有効です。 Effective only in Japan.

● 販売店記入欄が空欄のままですと、本書は有効とはなりません。記入のない場合はただちにお買い上げの販売店へお申し出ください。

本書は再発行いたしませんので紛失しないように大切に保管してください。

● 保証期間内であっても、保証内修理適用判断については、弊社権限にて実施させていただきますので、全て無料保証修理をお約束するものではありません。

製品保証書

*本製品のサポートは日本国内限定となります。

*製品をお送りいただく場合は必ずご連絡後をお願いいたします。

品名 32インチ 4K 液晶ディスプレイ	型名 YSM-320U60HZ
お買い上げ日 年 月 日	保証期間 1年
お客様 お名前	
ご住所	
販売店（記入のない場合は補償対象となりません）	
*ただし購入日を確定できる書類（レシート、納品書、販売店からのメール等）がある場合は保険対象となります。	
<div style="border: 1px solid black; padding: 5px; display: inline-block;">印</div>	

発売元：株式会社ワン・スマイル

〒663-8154 兵庫県西宮市浜甲子園二丁目1-17-201

サポートセンター

公式LINE @240umotq

365日アドバイザーによるチャットサポート

(右のQRよりお友達登録できます。)

Mail support@onesmile.cc

電話 050-5329-6001（平日10時～17時）



*お電話がつながりにくい場合がございます。

ご利用はLINEまたはメールをご利用ください。担当者が折り返しご連絡させていただきます。